

PRODUCENT SZTUKATERII EXTERIOR  
M-Market Decoration  
ul. Limanowskiego 129/133  
91-340 Łódź

tel: (+48) 42 636 71 44  
tel. kom: (+48) 512 329 633  
e-mail: exterior@m-market.com.pl

[www.exterior.net.pl](http://www.exterior.net.pl)  
[www.m-market.com.pl](http://www.m-market.com.pl)

EXTERIOR  
HOME COLLECTION

SZTUKATERIA WEWNĘTRZNA

EXTERIOR  
Home Collection

Dopracowane  
produkty dla  
wymagających

ZRÓB TO LEPIEJ.

# EXTERIOR

HOME COLLECTION

Sztukateria była niegdyś synonimem luksusu i elegancji zdobiąc jedynie wnętrza elitarne i salonowe. W dzisiejszych czasach nadal jest ona oznaką stylu i dobrego smaku, ale może być już dostępna na każdą kieszeń, pomagając w wykreowaniu wymarzonego wnętrza.

### Marzysz o sztukaterii we własnej przestrzeni? Trafieś idealnie!

Za pomocą ozdobnych profili Exterior Home Collection można stworzyć wiele koncepcji projektowych. Styl francuski, glamour, klasyczny czy modern bez trudu można uzyskać wykorzystując odpowiednie elementy z kategorii listew przysufitowych, oświetleniowych, karniszowych i maskujących. Nasze dekoracje to propozycja dla osób, które lubią eksperymentować i przelamywać konwenanse.

Duży wachlarz listew o różnych rozmiarach wpisze się w każdy rodzaj wnętrza, od małych pokoi aż po duże salony czy korytarze. Geometria profili i bardzo mały ciężar są bardzo dużym atutem podczas montażu. W łatwy i szybki sposób można przeprowadzić metamorfozę wnętrza we własnym zakresie.

Większość listew z naszej oferty to profile wielofunkcyjne. Z elementów oświetleniowych można uzyskać gzyms, a z przysufitowych listwę oświetleniową odpowiednio montując ją na ścianie lub suficie.



Wybierając produkty Exterior Home Collection dostajesz gwarancję jakości i dbałość o detale podczas procesu produkcji.

Profile są wykonane z najwyższej jakości komponentów. Styrodur XPS to produkt izolacyjny stworzony z myślą o środowisku naturalnym. Jest nowoczesnym materiałem termoizolacyjnym, który zdobył szerokie uznanie branży budowlanej, a jego popularność rynkowa stale wzrasta. Jest wytrzymały i odporny na działanie wilgoci. Dzięki zamknięto-komórkowej budowie wewnętrznej wykazuje on szereg unikalnych cech, bardzo przydatnych w budownictwie. Listwy można malować wszelkimi farbami nadającymi się do malowania ścian.

# listwy przysufitowe

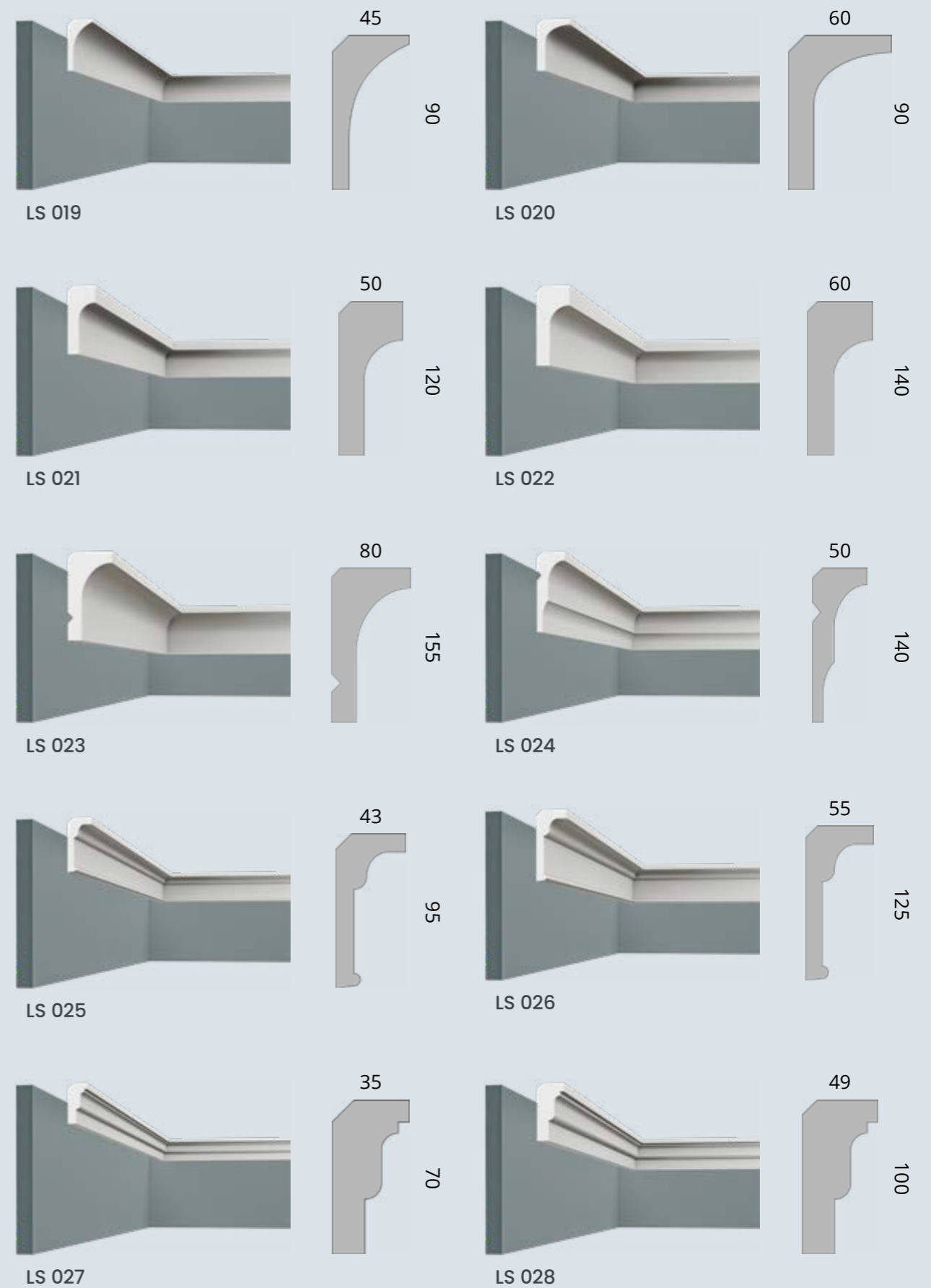
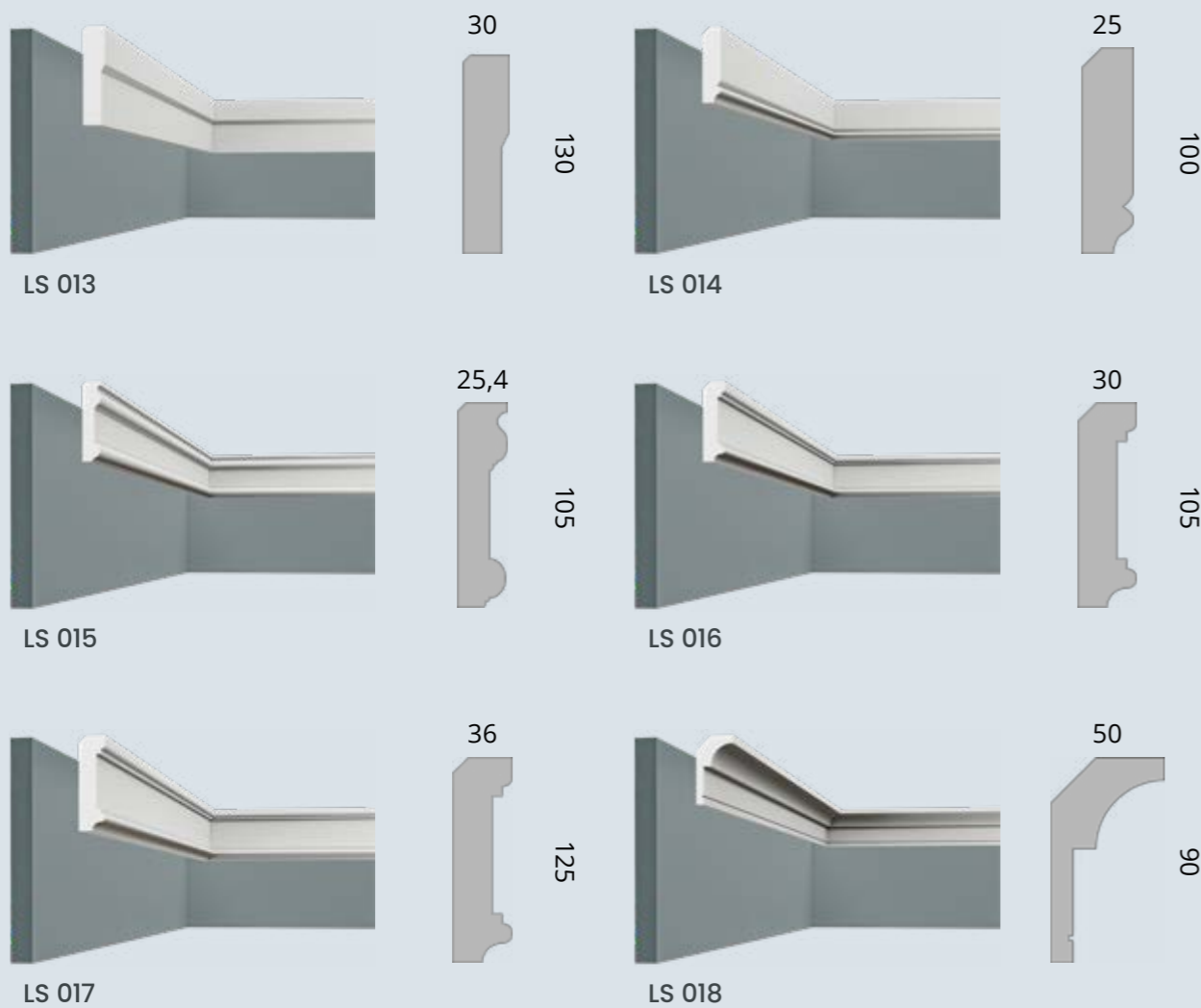

# listwy przysufitowe

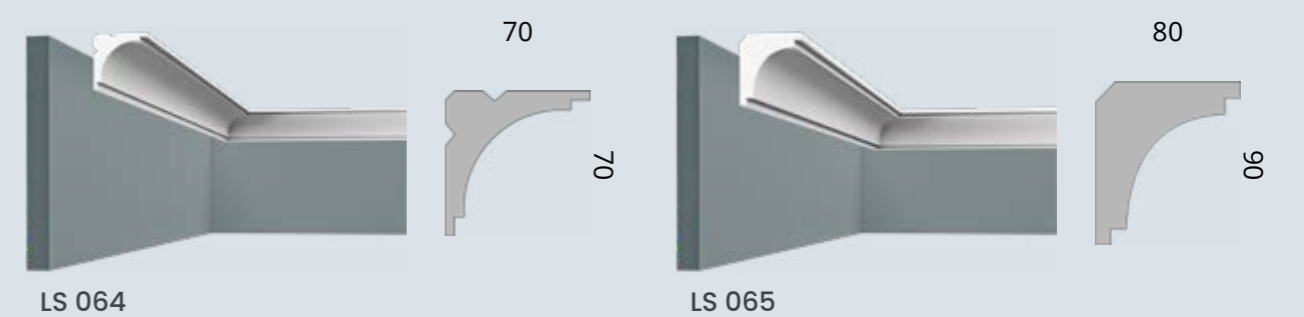
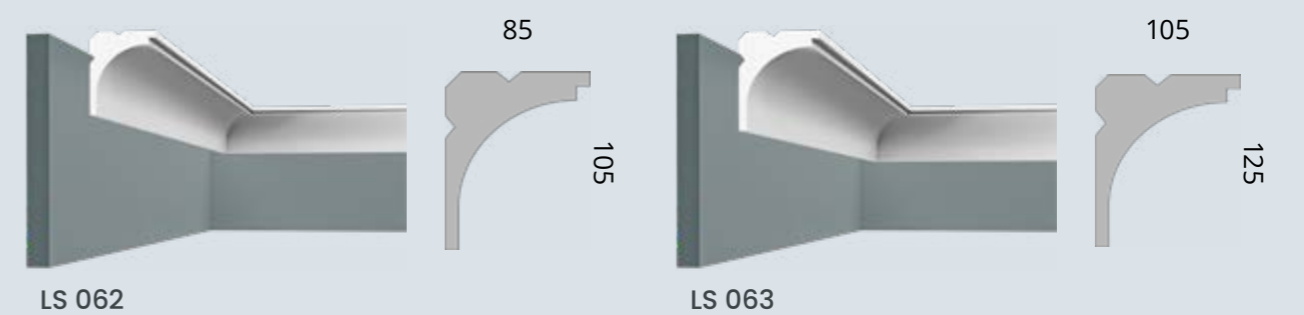
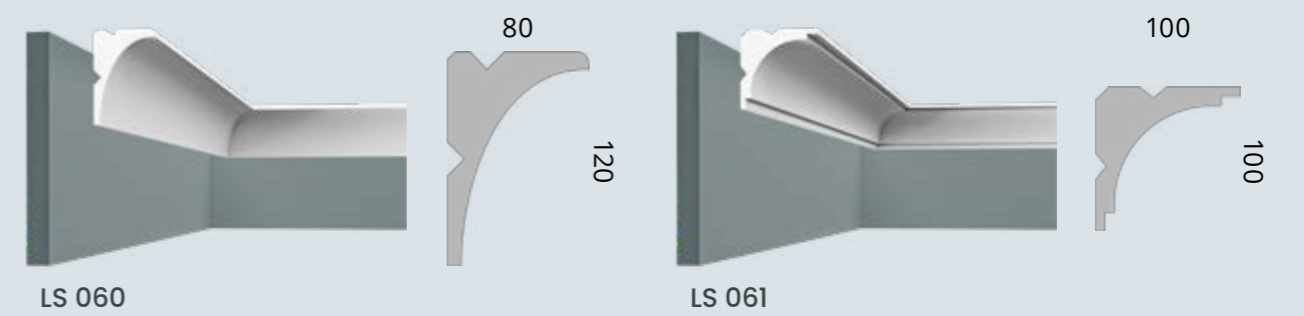
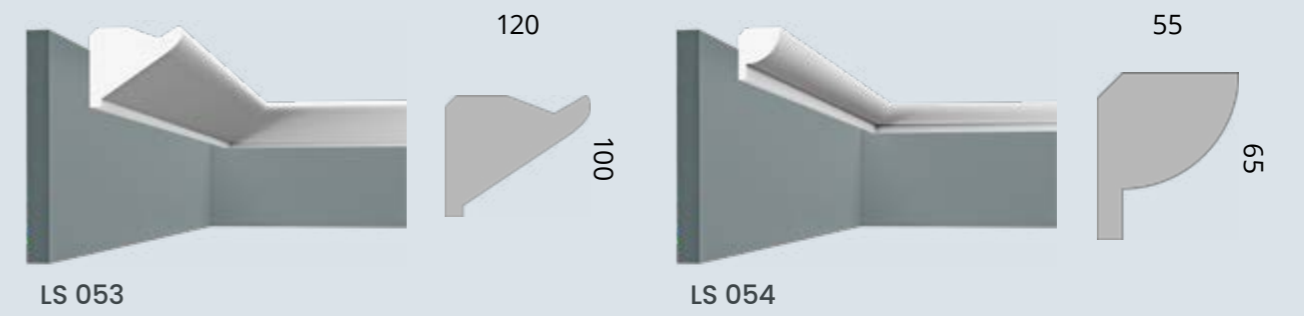
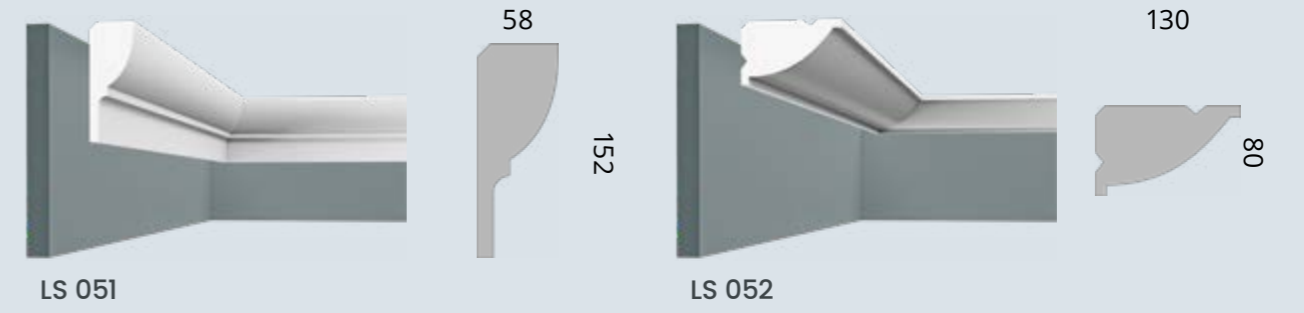
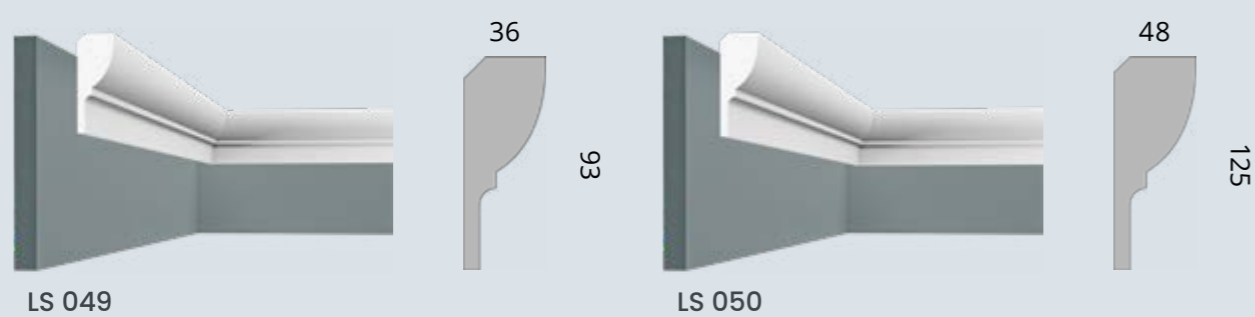
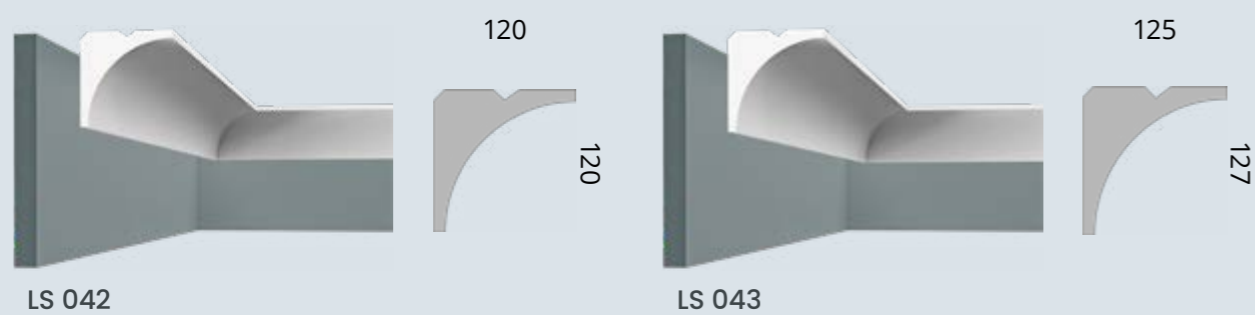
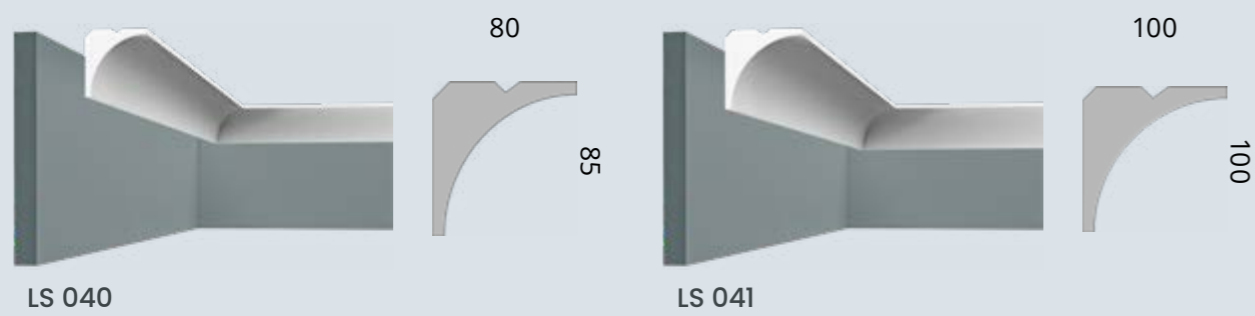
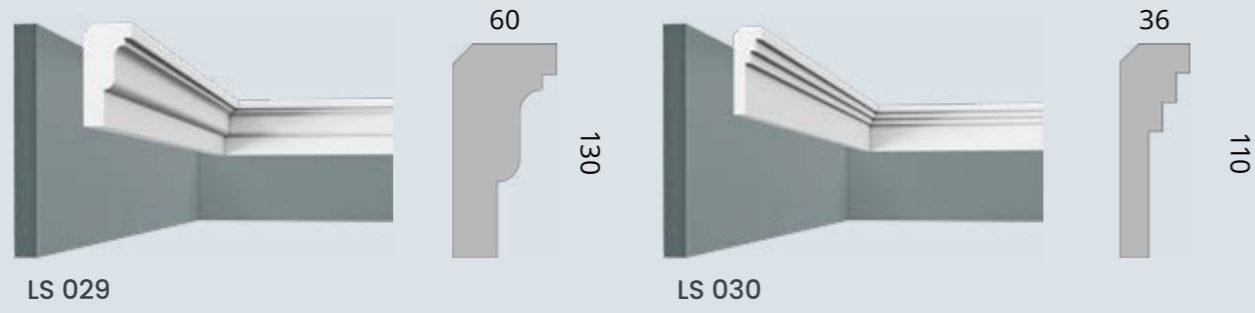

# listwy przysufitowe

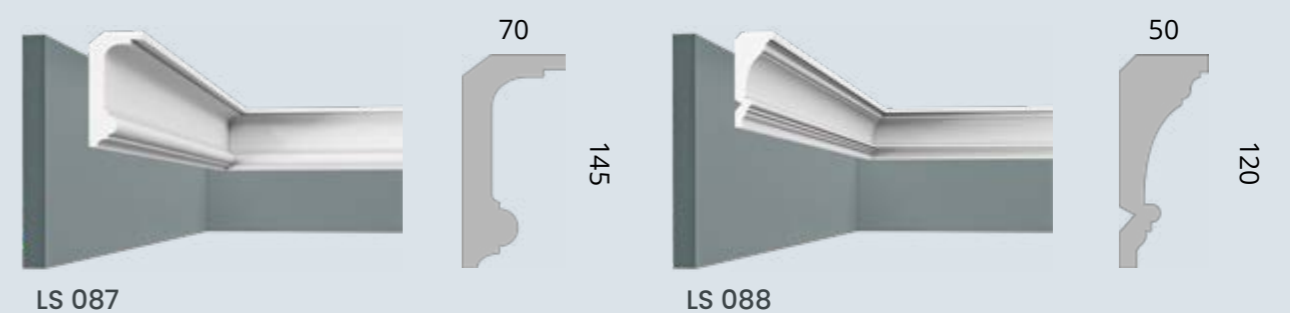
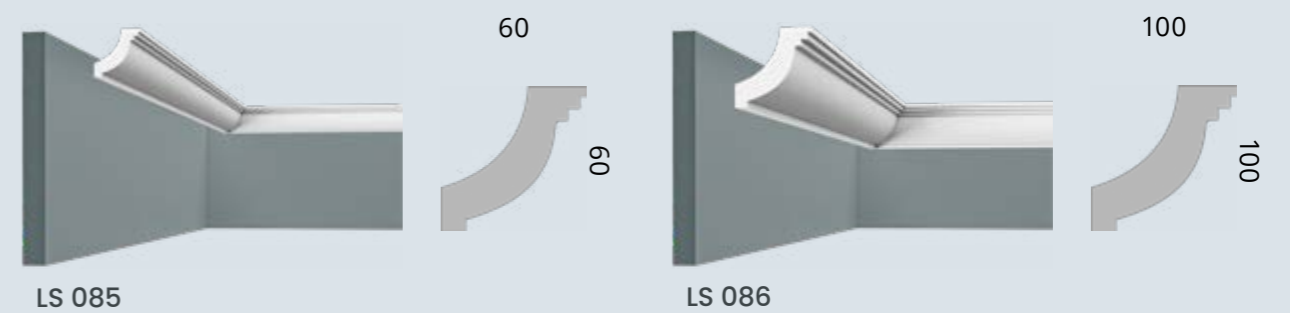
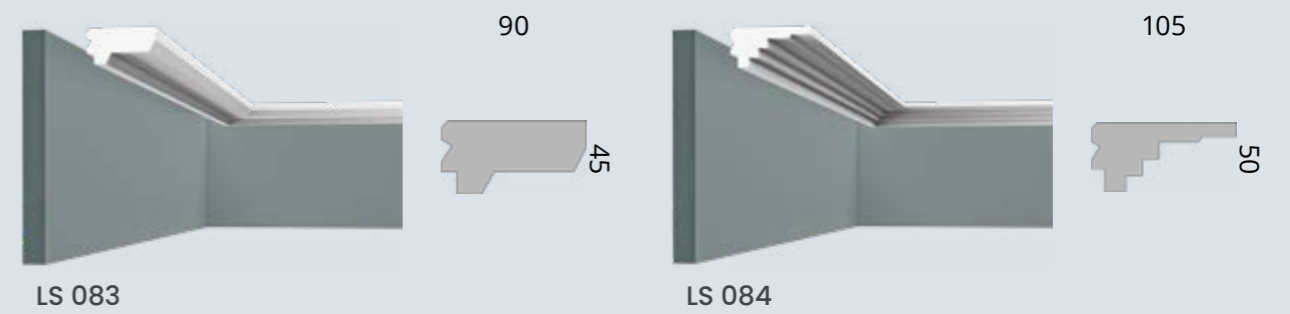
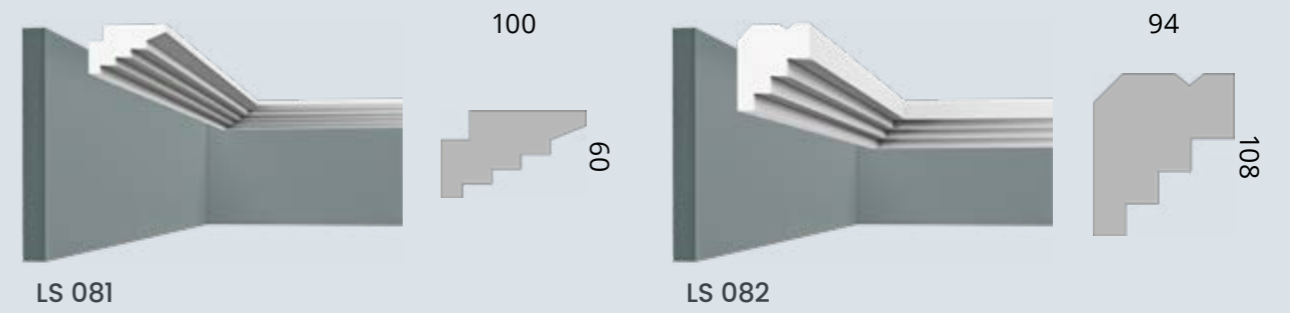
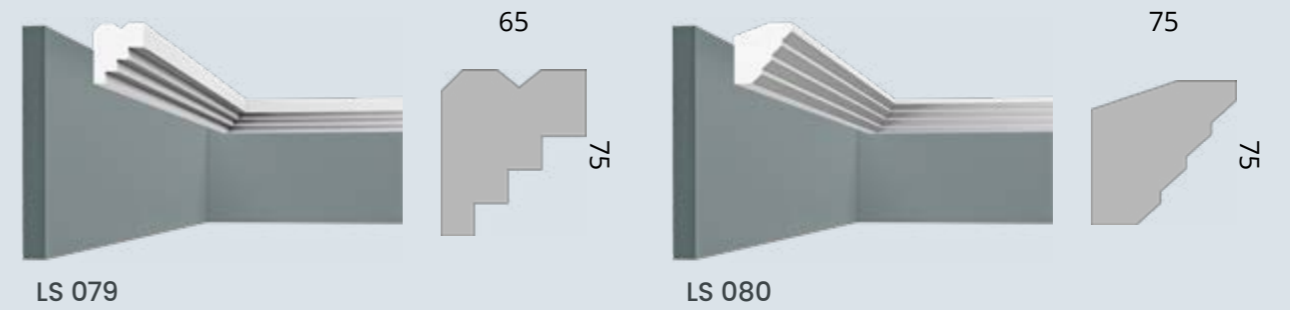
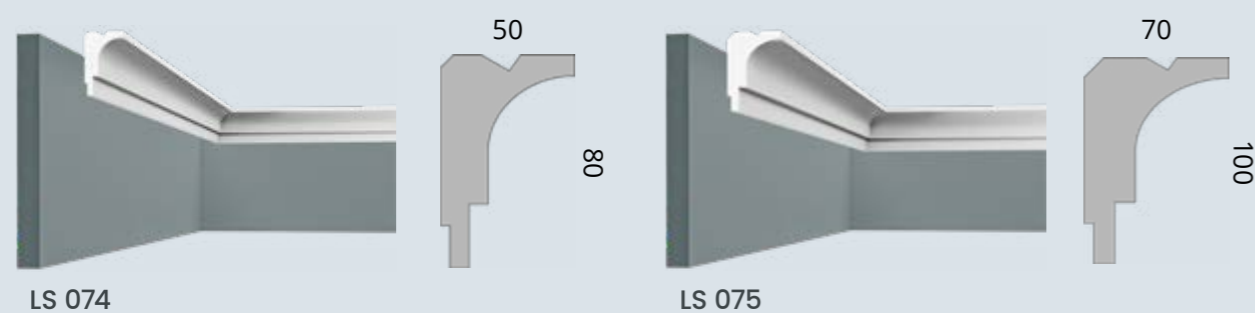
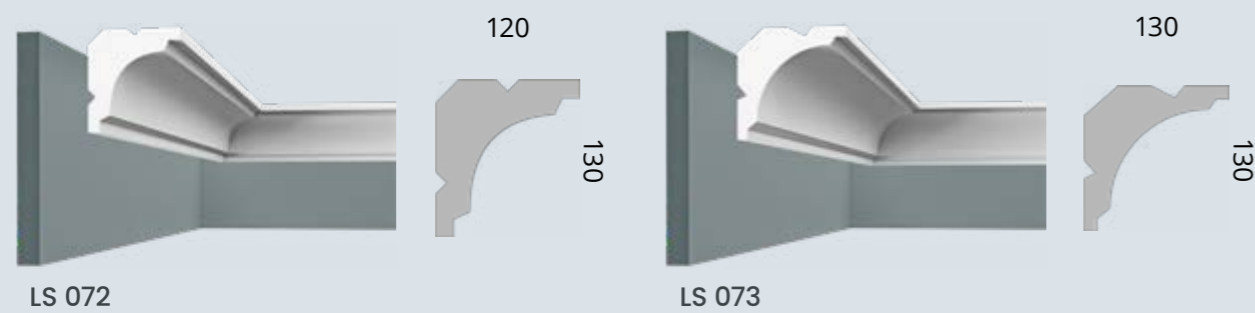
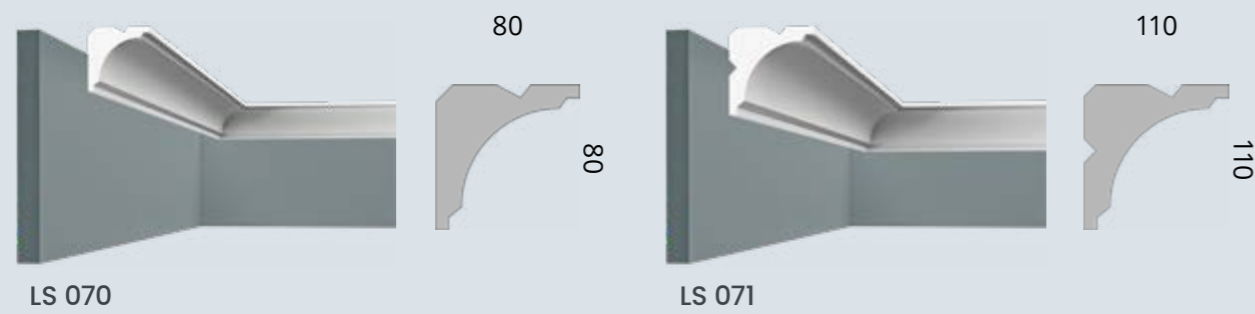
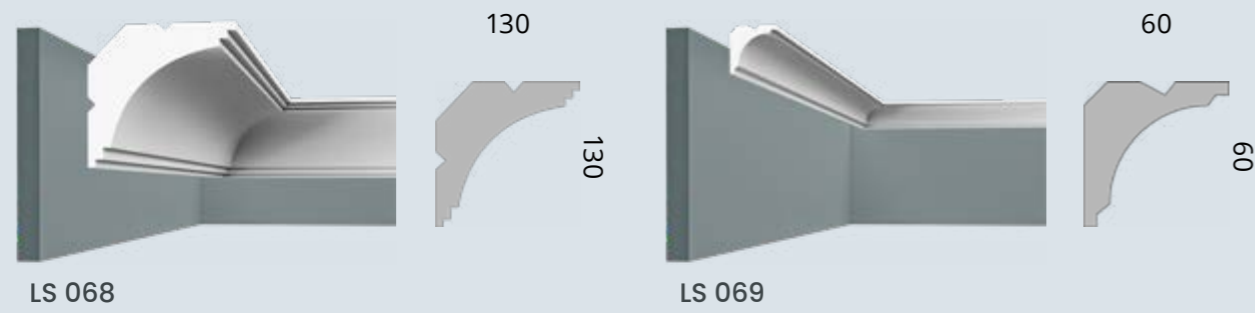
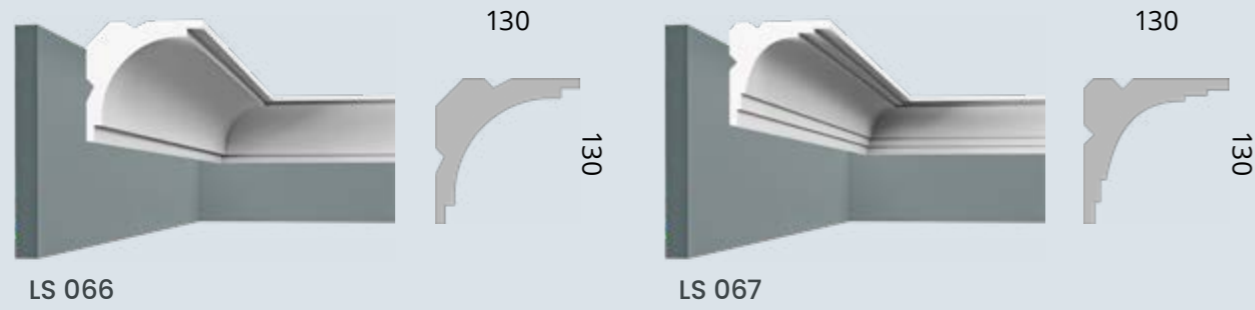

# listwy przysufitowe

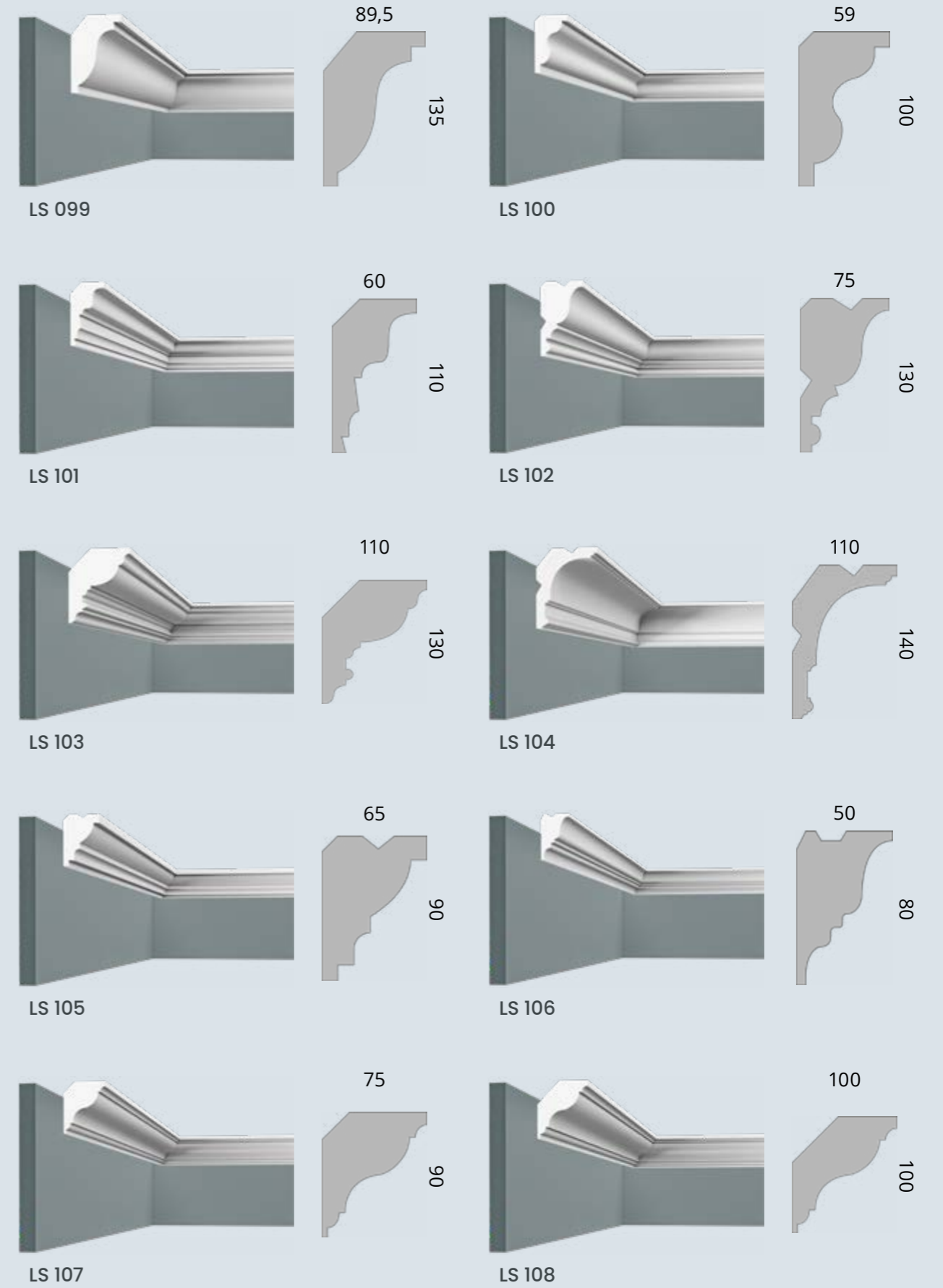
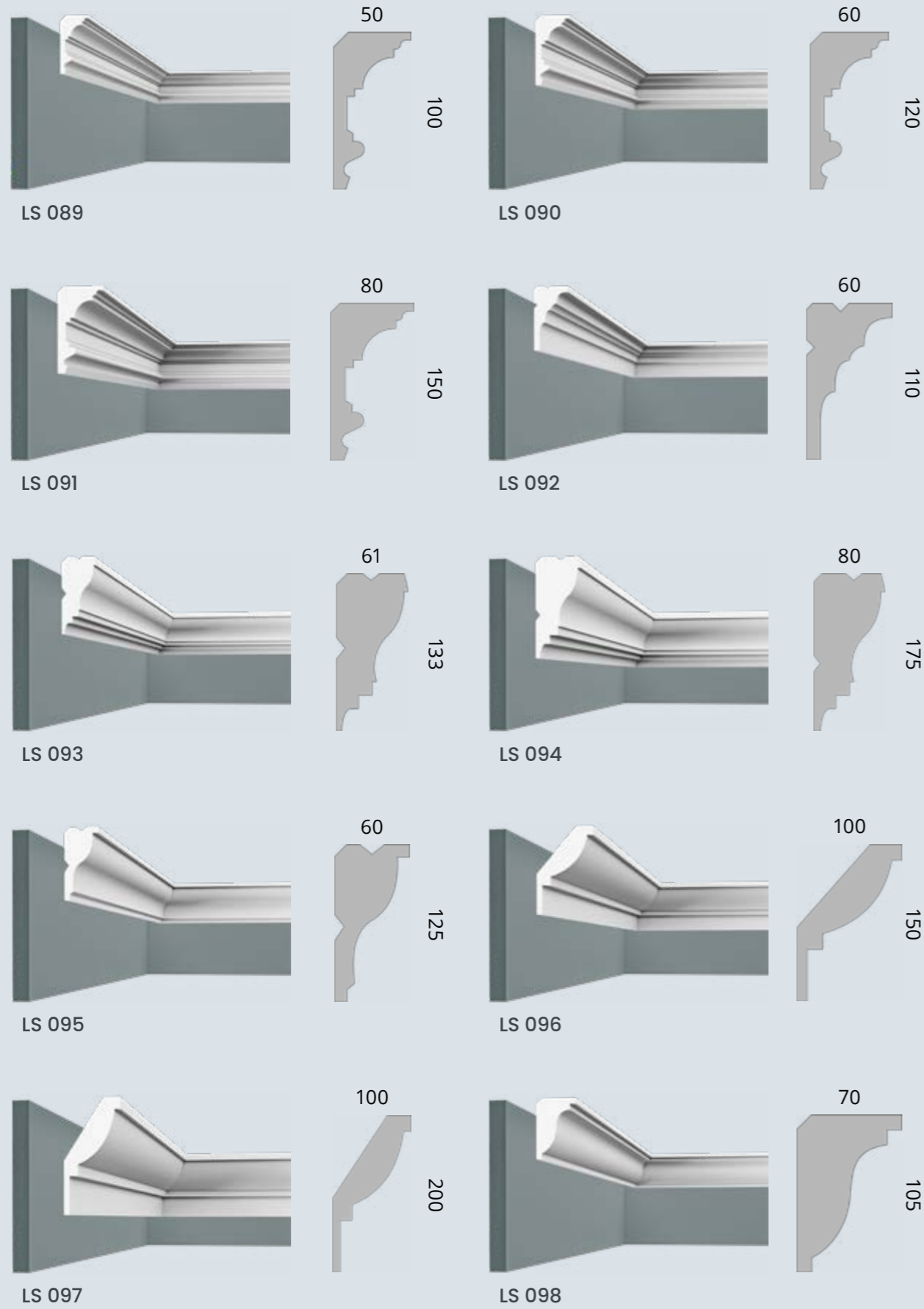

# listwy przysufitowe

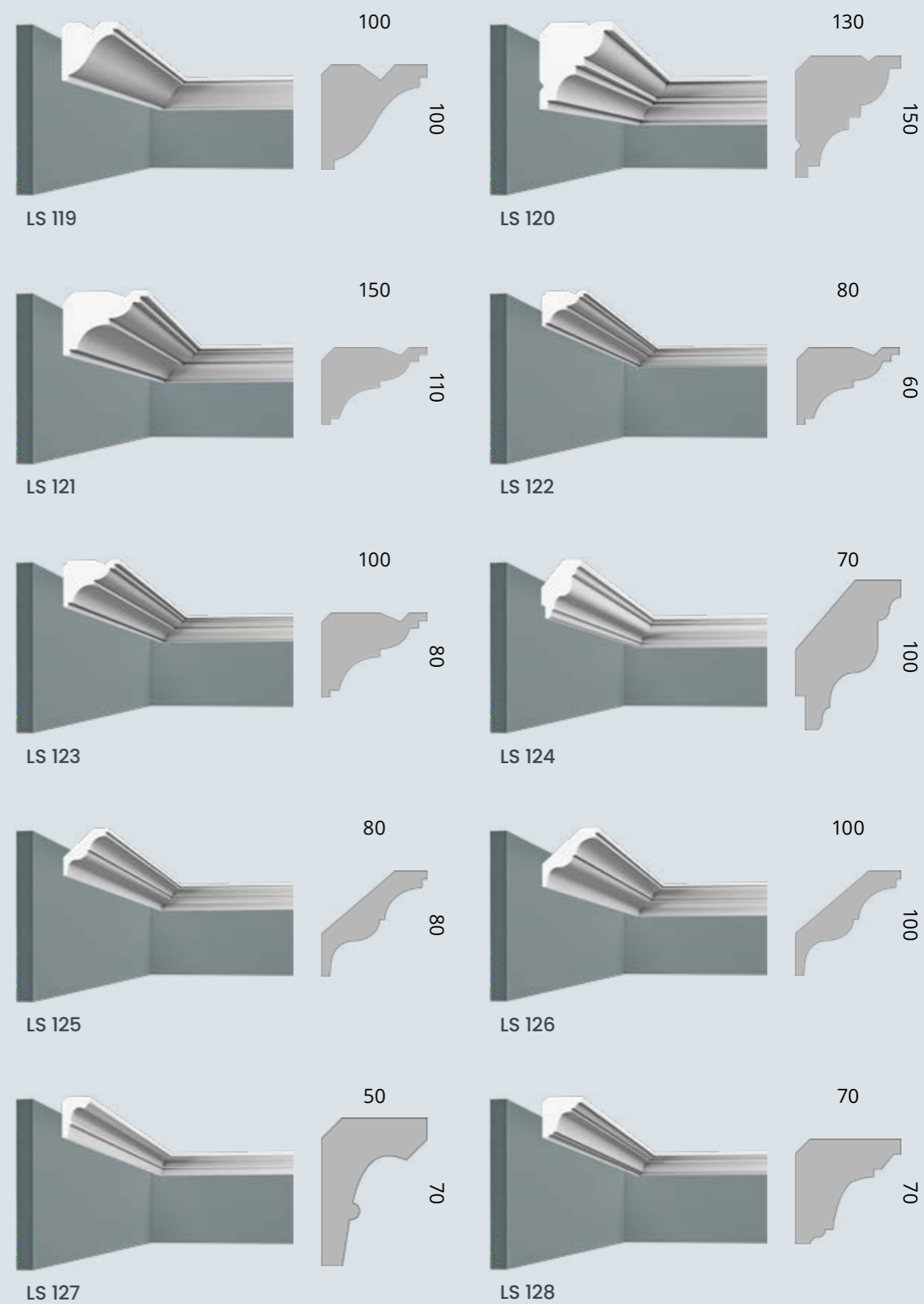
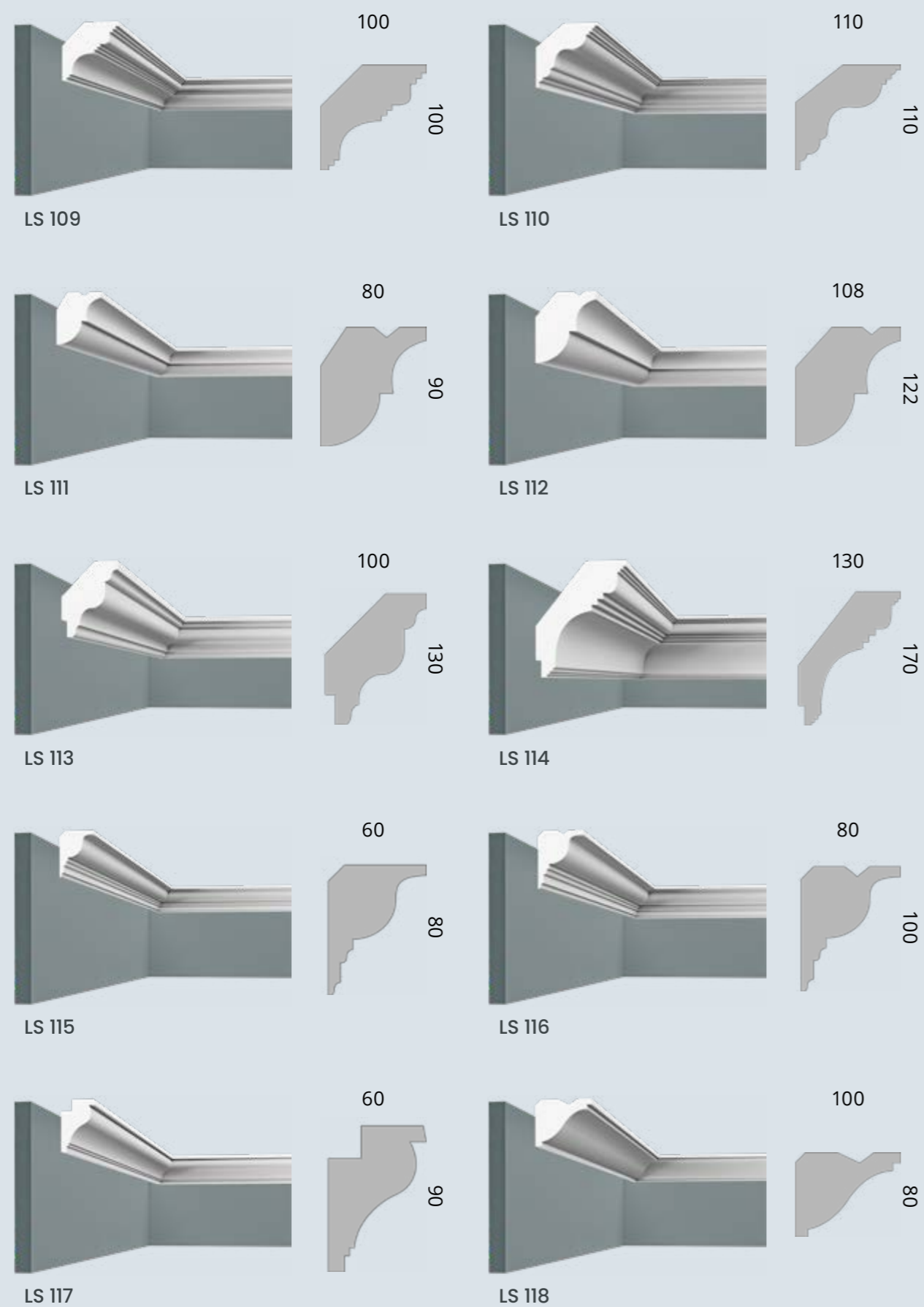

# listwy przysufitowe

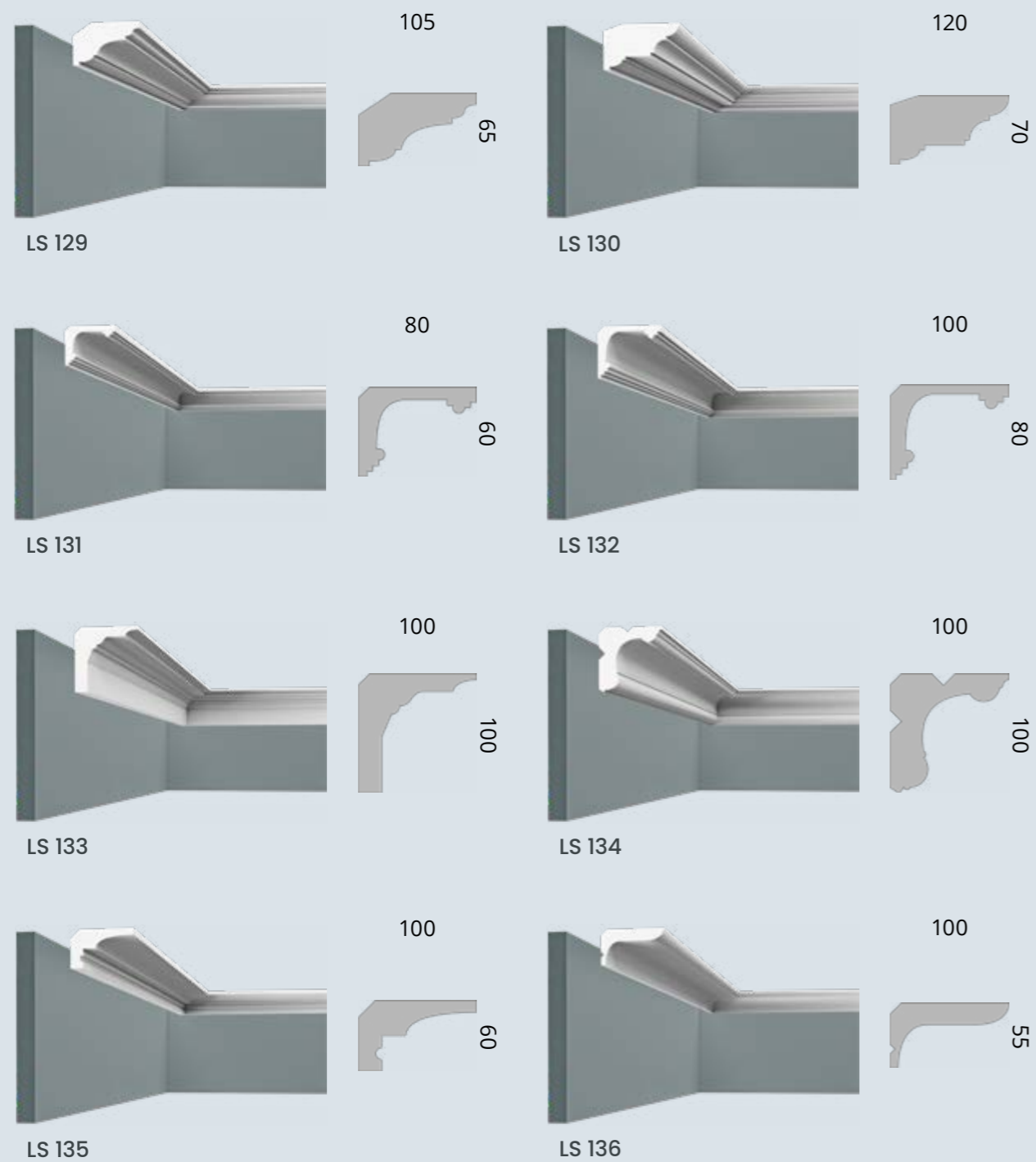



# listwy karniszowe

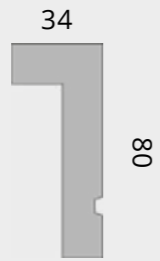
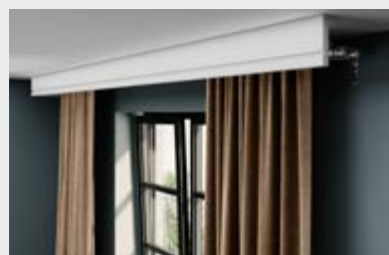

LS 001

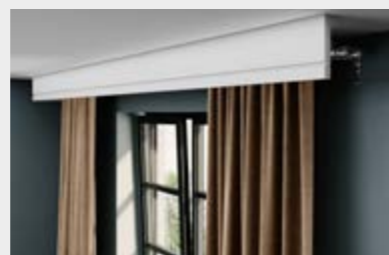

LS 002

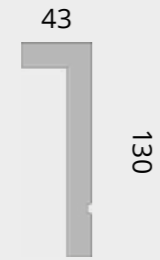

LS 003

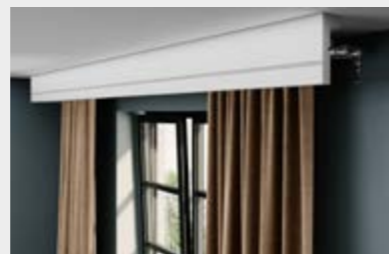

LS 004



LS 005

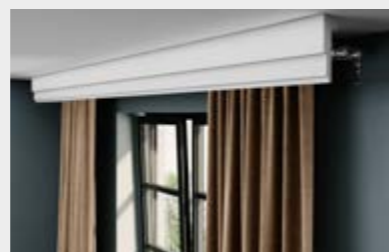

LS 006

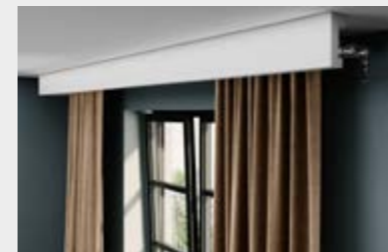

LS 007

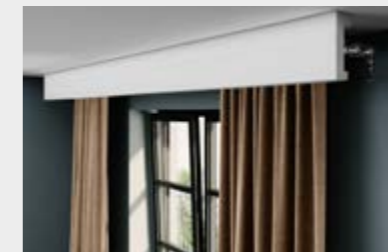

LS 007A

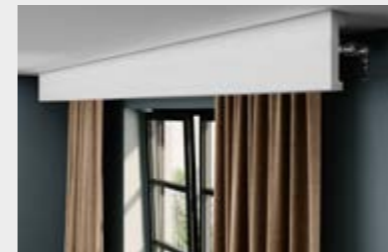

LS 007B

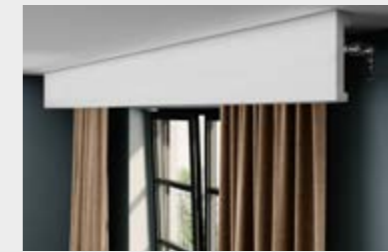

LS 007C

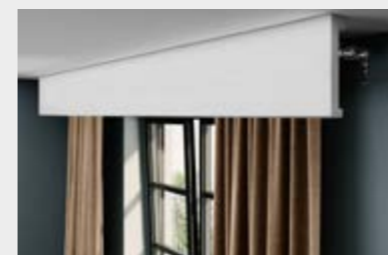

LS 007D

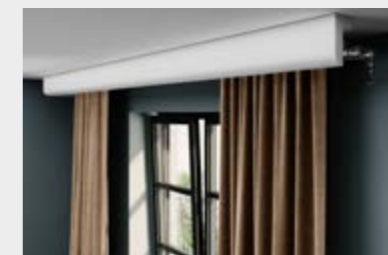

LS 008

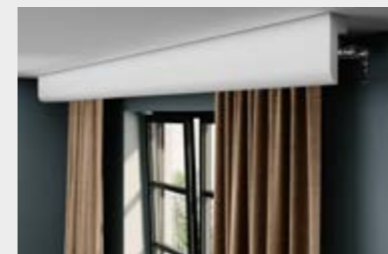

LS 009

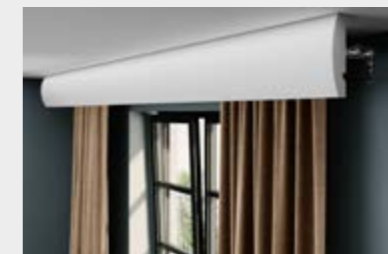

LS 010

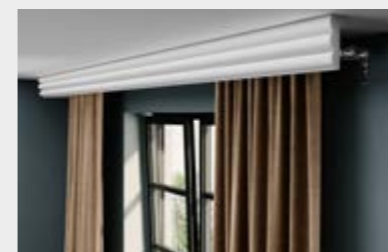

LS 011

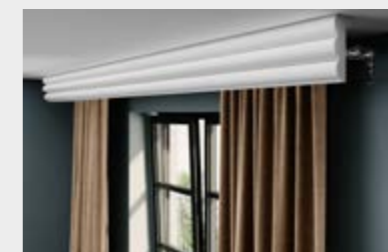

LS 012

# listwy oświetleniowe

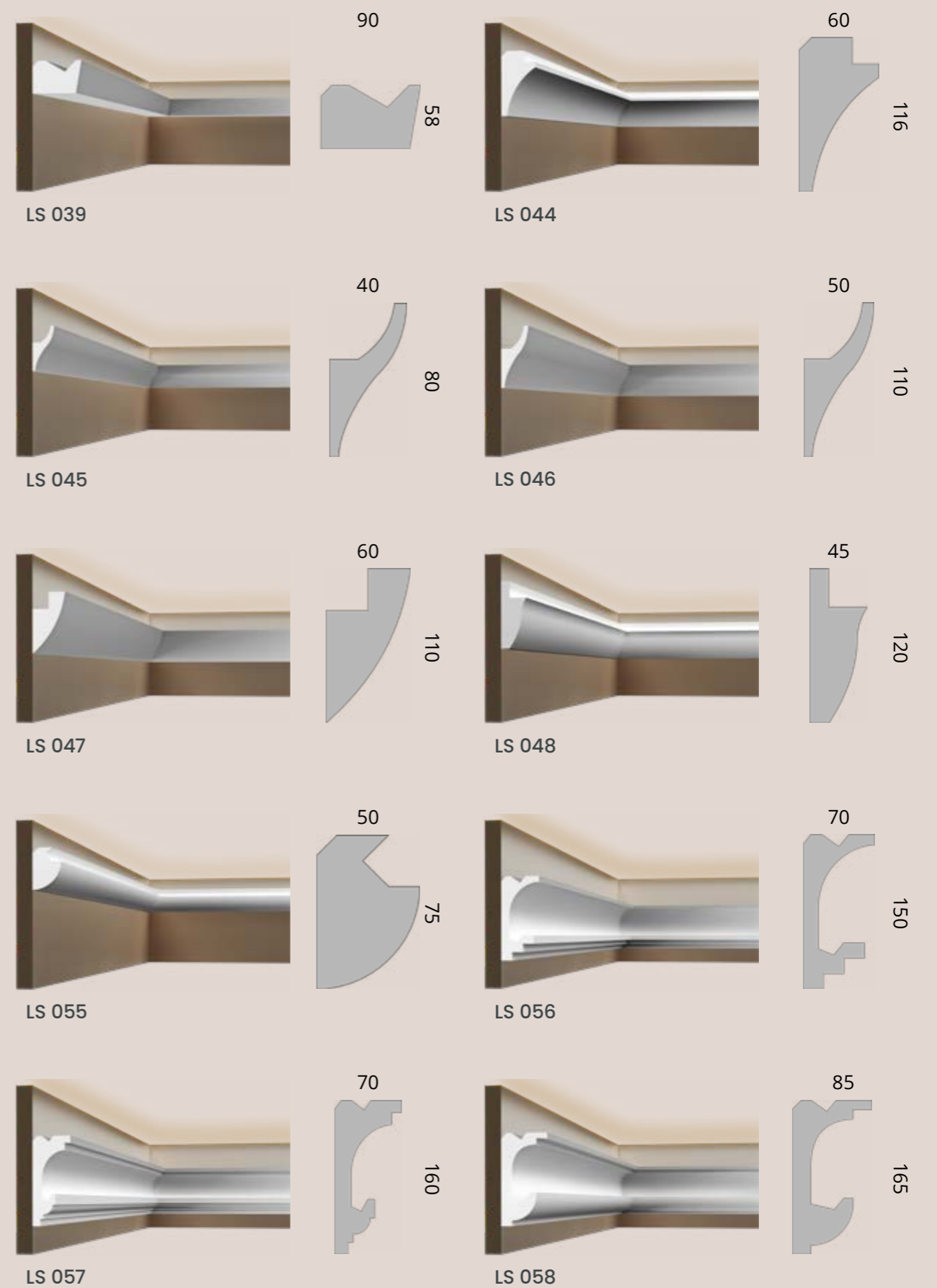
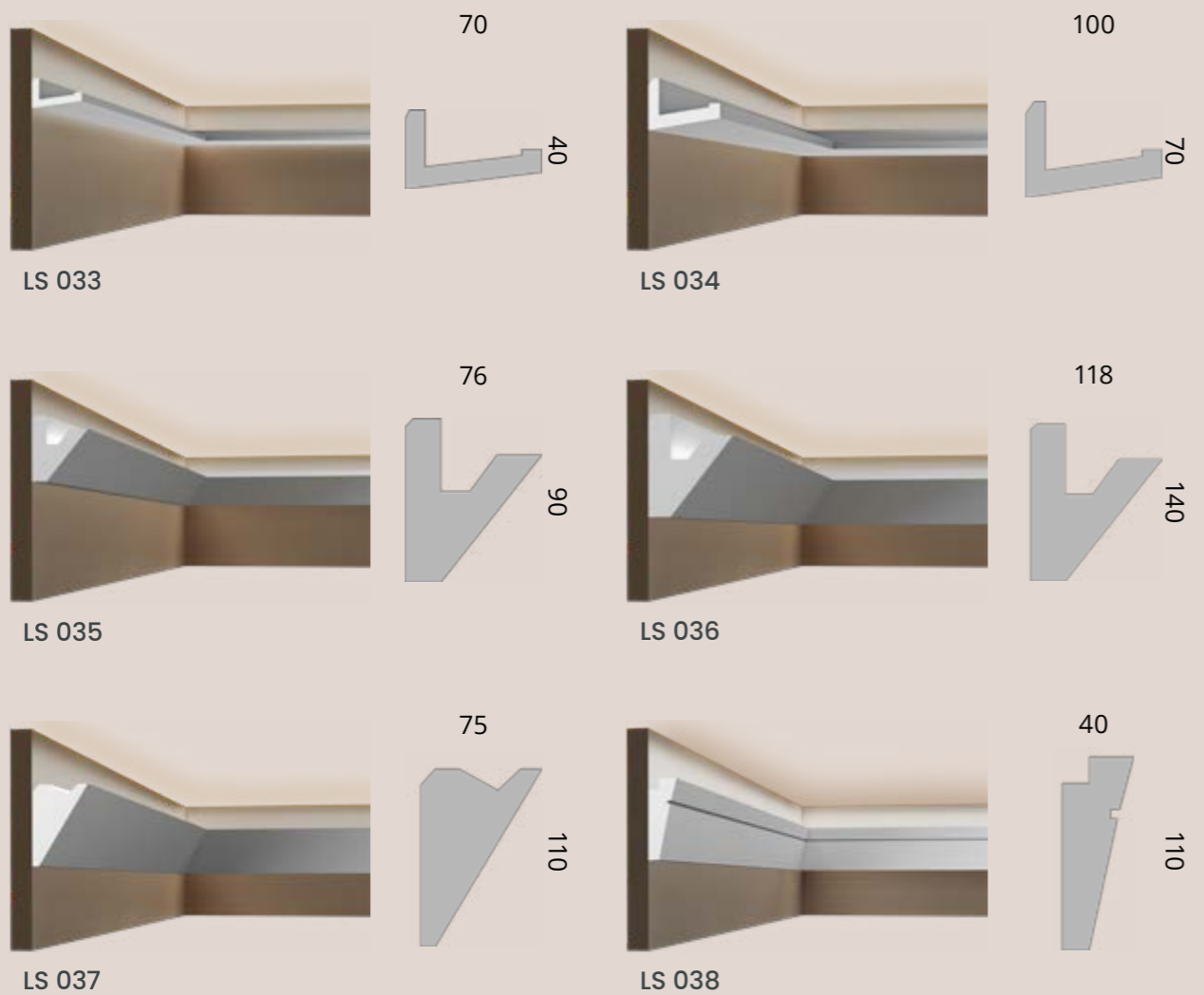

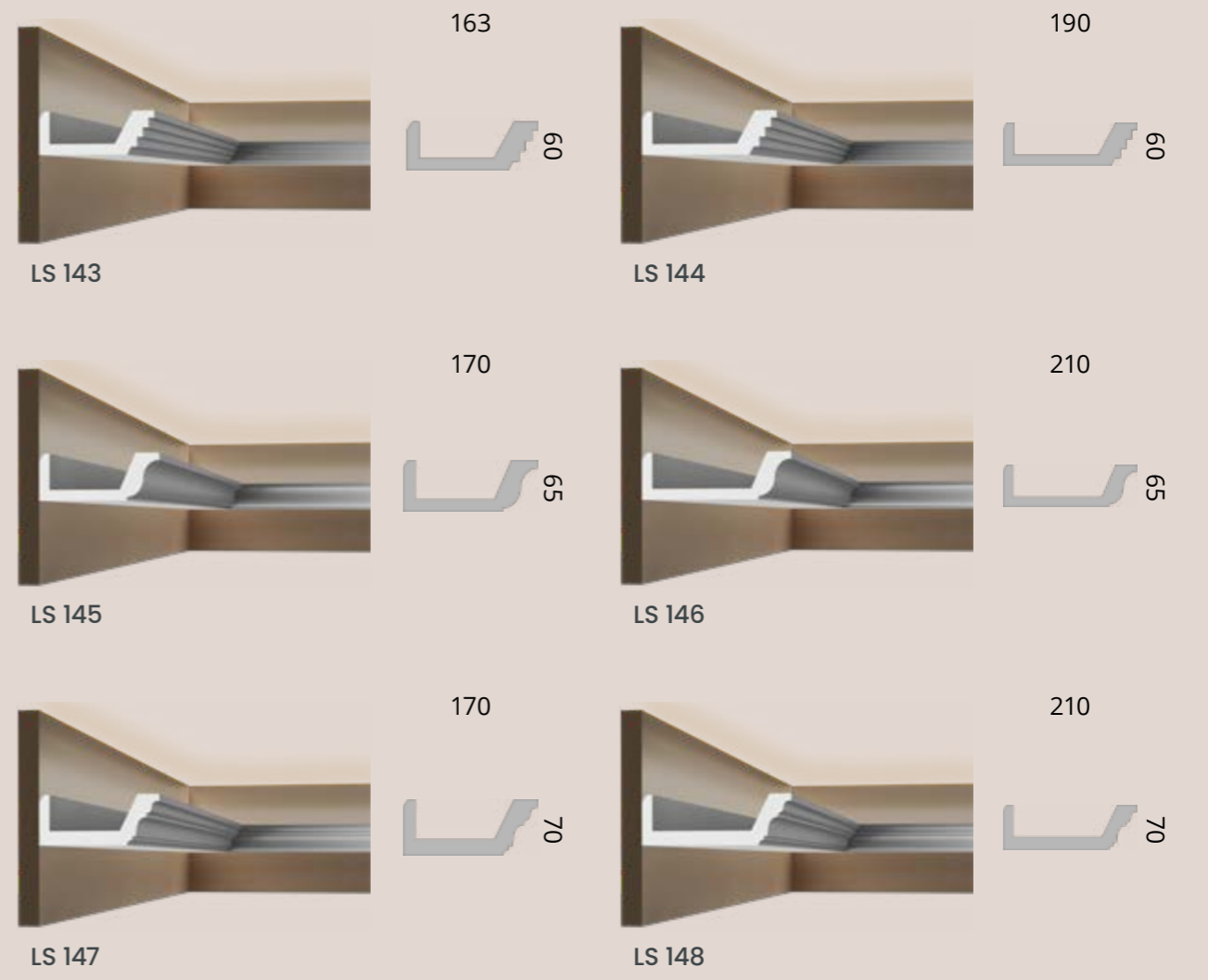
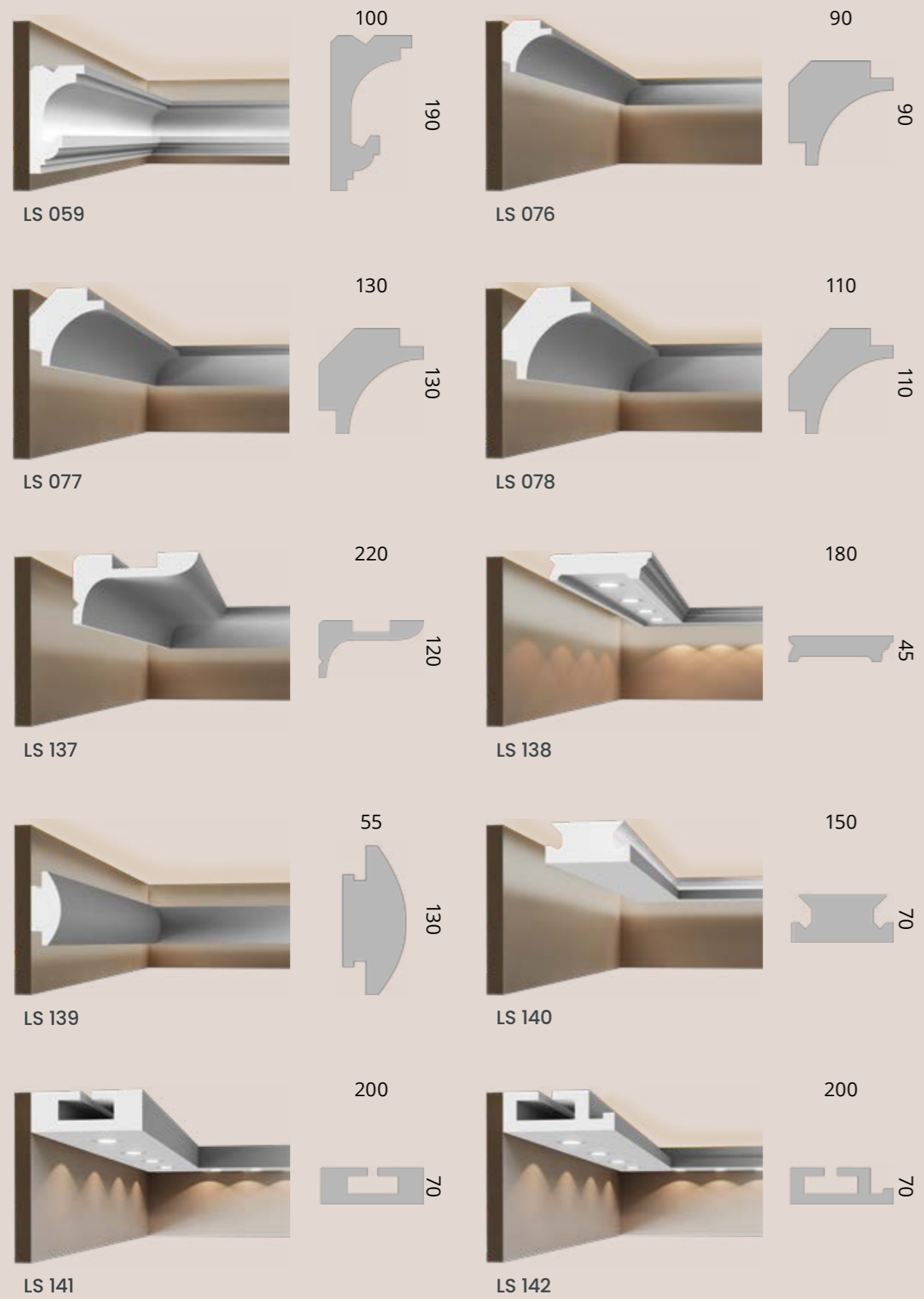

# listwy maskujące

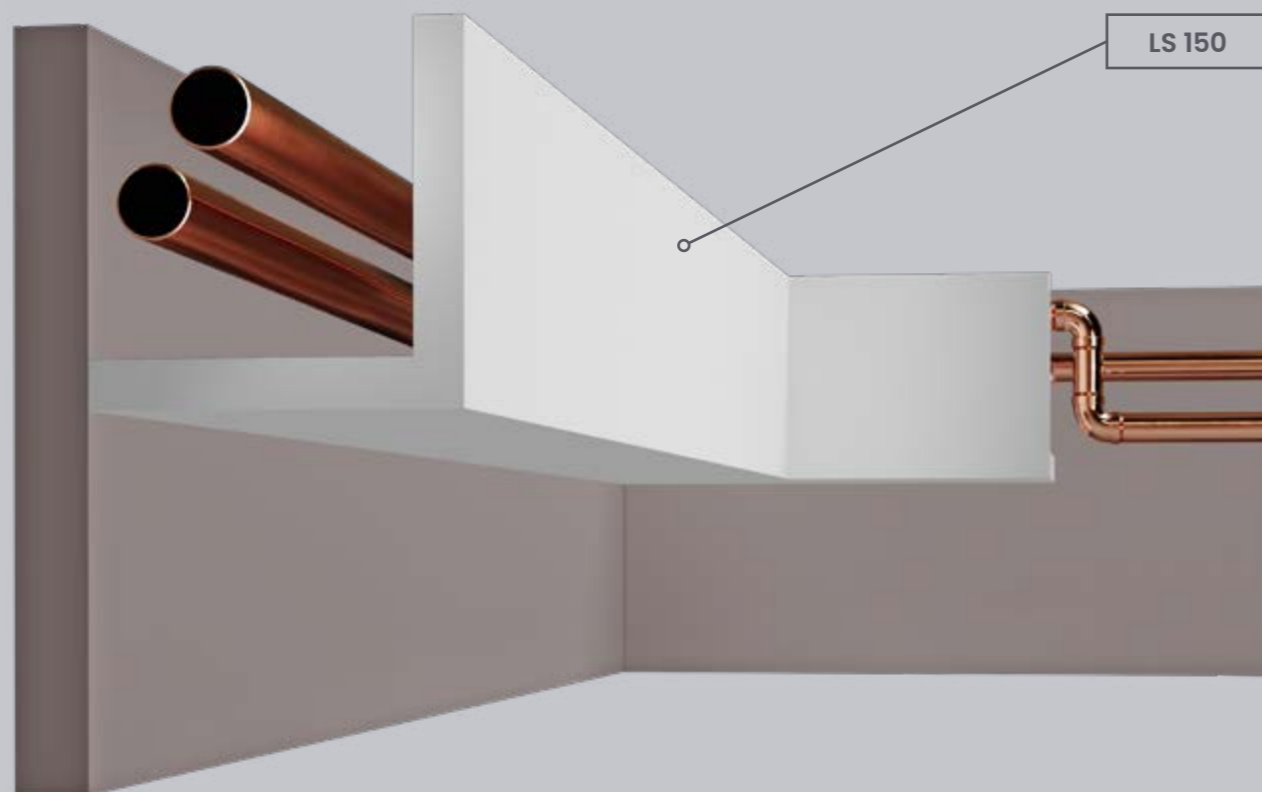

LS 150



LS 154

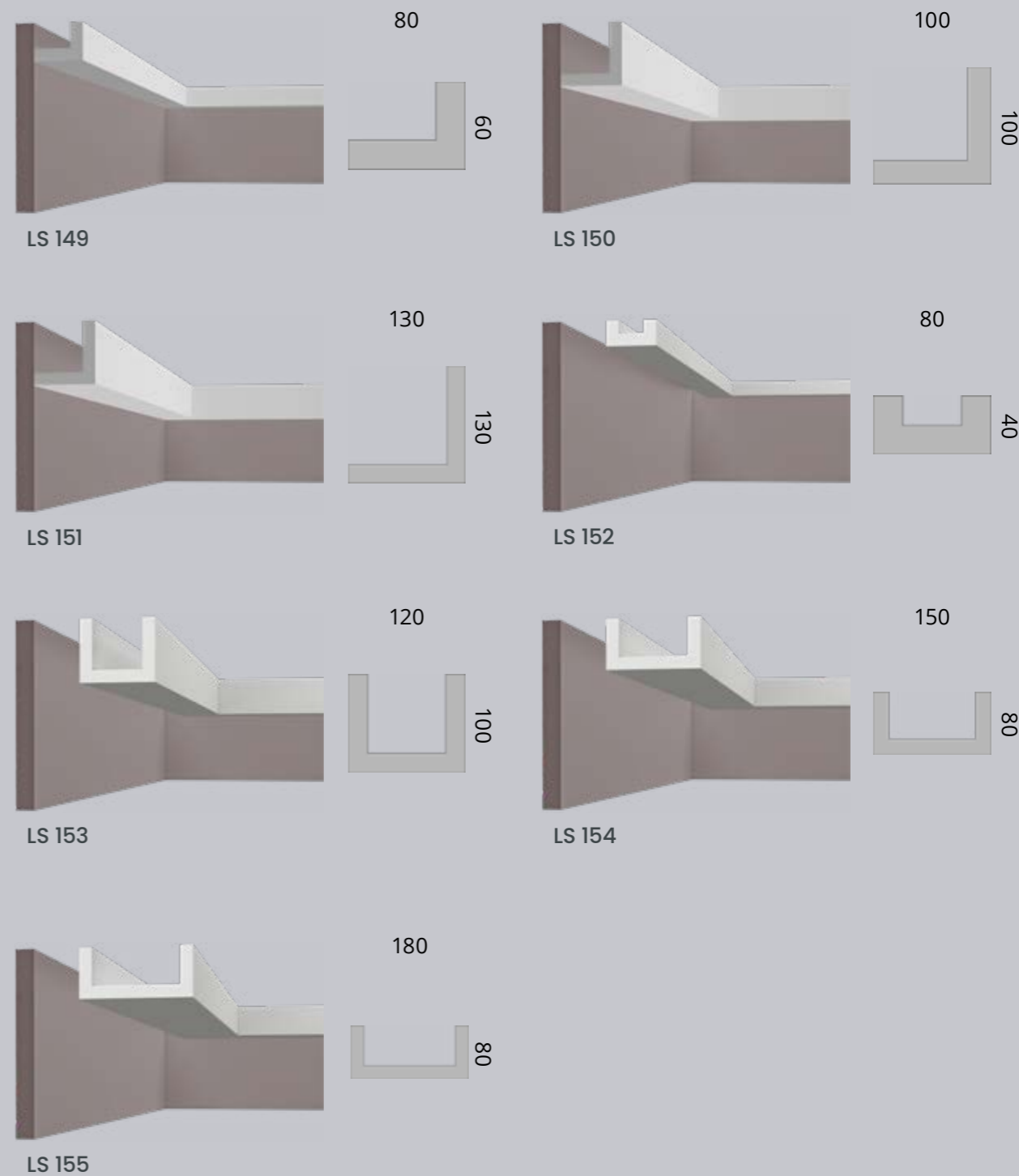

LS 149

LS 150

LS 151

LS 152

LS 153

LS 154

LS 155

# Instrukcja montażu sztukaterii Exterior Home Collection

## 1. Narzędzia potrzebne do montażu

- ołówek budowlany,
- przyrząd pomiarowy,
- skrzynka uciosowa,
- piła ręczna o małych ząbkach (płatownica);

## 2. Prace przygotowawcze

- Listwy i klej przeznaczone do montażu należy aklimatyzować w pomieszczeniu przez 48 godzin w temperaturze pokojowej. W pomieszczeniu nie może panować nadmierna wilgoć.
- Listwy należy oczyścić przed instalacją z wszelkich zabrudzeń.
- Podłoże musi być czyste i zagruntowane.
- **WAŻNE:** Jakikolwiek zabrudzenia mogą spowodować słabą przyczepność listwy do ściany!
- Należy dokładnie wymierzyć powierzchnię klejenia, tak aby dopasować odpowiednią ilość listew i rozplanować miejsca cięcia w narożnikach bez ponoszenia strat.

## 3. Montaż

- Na oczyszczoną powierzchnię styku listwy ze ścianą nanieść odpowiednią ilość kleju. Używać kleju rekomendowanego przez producenta.
- Do łączenia listew użyć tego samego kleju.
- Starannie przykleić listwy do ściany i niezwłocznie usunąć nadmiar kleju szpachelką
- Po upływie 24 godzin należy wyszpachlować połączenia listew maskującą masą szpachlową lub akrylową, a następnie wyszlifować.
- **WAŻNE:** Nie należy używać silikonu!
- **UWAGA:** W celu połączenia listew w narożnikach ścian, należy przyciąć je pod wymaganym kątem odpowiednią piłą przy użyciu skrzynki uciosowej.
- Po zakończeniu montażu pokryć listwy gruntem w celu zabezpieczenia ich przed wchłanianiem wilgoci.
- Po całkowitym wyschnięciu warstwy gruntującej, listwy należy pomalować dwukrotnie farbą akrylową.
- W przypadku montażu oświetlenia konieczne jest zastosowanie taśmy aluminiowej dostępnej u producenta.
- **WAŻNE:** Nie używać farb zawierających rozpuszczalniki!

## 4. Montaż oświetlenia w listwach

- Przed przystąpieniem do montażu listew należy odpowiednio przygotować instalację elektryczną w ścianach
- W przypadku instalacji listew LED, każda listwa oświetleniowa posiada odpowiedni rowek na jej umiejscowienie
- W przypadku instalacji opravek, należy wyznaczyć miejsca ich montażu i wyciąć otwory w listwach przed ich montażem, a następnie rozpocząć instalację postępując zgodnie z instrukcją montażu listew.

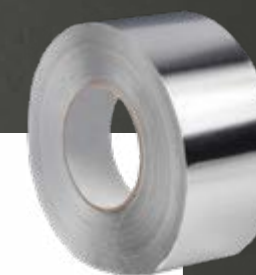



LS 059



LS 059



LS 007D



LS 126